

Contacting Dell

To contact Dell for sales, technical support, or customer service issues, go to dell.com/ContactDell

Обращение в Dell

Если вы хотите обратиться в корпорацию Dell по вопросам сбыта, технической поддержки или обслуживания пользователей, перейдите на веб-страницу dell.com/ContactDell

Kontaktiranje kompanije Dell

Da biste kontaktirali kompaniju Dell u vezi sa prodajom, tehničkom podrškom ili korisničkim servisom posetite adresu dell.com/ContactDell

Dell ile İletişim

Dell ile satış, teknik destek ya da müşteri hizmetleri konularında bağlantı kurmak için dell.com/ContactDell adresine gidin

פניה אל Dell

לפניה אל Dell בנושאי מכירות, תמיכה טכנית או שירות לקוחות, עבור אל dell.com/ContactDell

More Information

For regulatory and safety best practices, see dell.com/regulatory_compliance

Дополнительная информация

Сведения о соответствии требованиям и эффективные инструкции по безопасной работе см. на веб-странице dell.com/regulatory_compliance

Dodatne informacije

Za najbolje prakse za poštovanje propisa i bezbedno korišćenje pogledajte tekst na adresi dell.com/regulatory_compliance

Daha Fazla Bilgi

Düzenleme ve güvenliği ilişkin en iyi pratikler için bkz. dell.com/regulatory_compliance

מידע נוסף

לשיטות עבודה מומלצות בנושאי תקינה ובטיחות, ראה dell.com/regulatory_compliance

Service Tag

Метка обслуживания

Servisna oznaka

Servis Etiketi

תג שירות

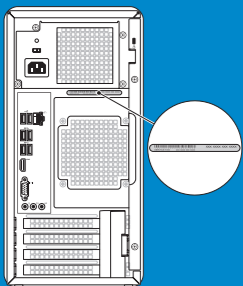

Información para NOM, o Norma Oficial Mexicana

La información que se proporciona a continuación aparecerá en los dispositivos que se describen en este documento, en conformidad con los requisitos de la Norma Oficial Mexicana (NOM):

Importador:

Dell México S.A. de C.V.

Paseo de la Reforma 2620 - Piso 11.º

Col. Lomas Altas

11950 México, D.F.

Número de modelo reglamentario: D11M

Voltaje de entrada: 115/230 VCA

Corriente de entrada (máxima): 7,0 A/4,0 A o 6,0 A/2,1 A

Frecuencia de entrada: 50 Hz a 60 Hz

© 2012 Dell Inc.

Dell™, the DELL logo, and Inspiron™ are trademarks of Dell Inc. Windows® is either a trademark or registered trademark of Microsoft Corporation in the United States and/or other countries.

Regulatory model: D11M | Type: D11M002

Computer model: Dell Inspiron 660

© Dell Inc., 2012.

Dell™, логотип DELL и Inspiron™ являются товарными знаками корпорации Dell Inc. Windows® является товарным знаком и/или зарегистрированным товарным знаком корпорации Microsoft в США и других странах.

Нормативный номер модели: D11M | Тип: D11M002

Модель компьютера: Dell Inspiron 660

© 2012 Dell Inc.

Dell™, logotip Dell i Inspiron™ zaštitni su znakovi kompanije Dell Inc. Windows® je zaštitni znak ili registrovani zaštitni znak korporacije Microsoft Corporation u Sjedinjenim Državama i/ili drugim zemljama.

Regulatorni model: D11M | Tip: D11M002

Model računara: Dell Inspiron 660

© 2012 Dell Inc.

Dell™, DELL logo vel Inspiron™ Dell Inc.'in ticari markalarıdır. Windows® Amerika Birleşik Devletleri ve/veya diğer ülkelerde Microsoft Corporation'in ticari markası ya da kayıtlı ticari markasıdır.

Tescil modeli: D11M | Türü: D11M002

Bilgisayar modeli: Dell Inspiron 660

© 2012 Dell Inc.

Dell™, הסמל של DELL, ו-Inspiron™ הם סימנים מסחריים של Dell Inc. Windows® הוא סימן מסחרי או סימן מסחרי רשום של Microsoft Corporation בארצות הברית ולא במדינות אחרות.

דגם תקינה: D11M | סוג: D11M002

דגם מחשב: Dell Inspiron 660



Printed in China

2012 - 09

Computer Features

Элементы компьютера | Funkcije računara | Bilgisayar Özellikleri | תכונות המחשב

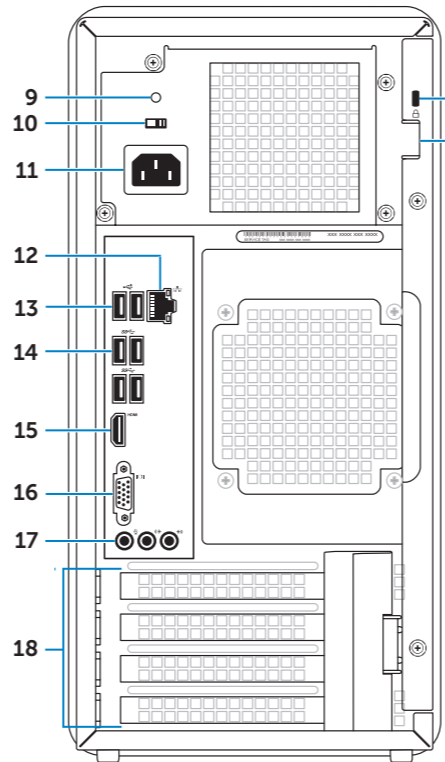
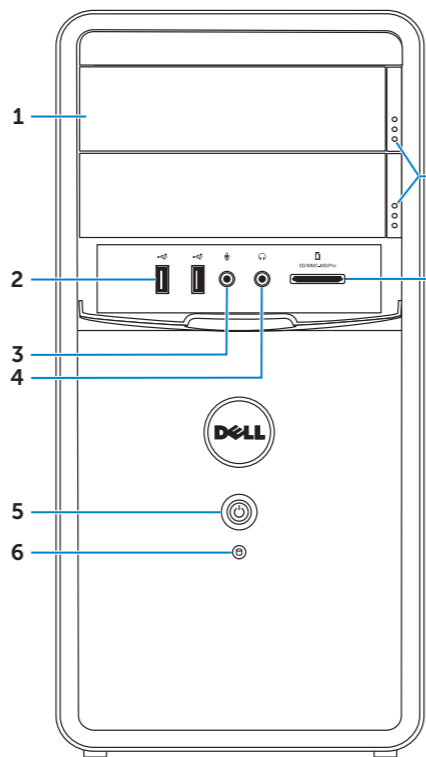

- Optical-drive covers (2)
- USB 2.0 ports (2)
- Microphone port
- Headphone port
- Power button and light
- Hard-drive activity light
- Optical-drive eject buttons (2)
- 8-in-1 media-card reader
- Power supply light
- Voltage selector switch
- Power port
- Network port and lights
- USB 2.0 ports (2)
- USB 3.0 ports (4)
- HDMI port
- VGA port
- Audio ports (3)
- Expansion card slots (4)
- Security cable slot
- Padlock rings

- Отсеки для оптических дисководов, закрытые крышками (2)
- Порты USB 2.0 (2)
- Разъем микрофона
- Разъем наушников
- Кнопка и индикатор питания
- Индикатор активности жесткого диска
- Кнопки выдвижения оптического дисковода (2)
- Устройство чтения мультимедийных карт типа «8 в 1»
- Индикатор блока питания
- Переключатель напряжения
- Разъем питания
- Сетевой порт и индикаторы
- Порты USB 2.0 (2)
- Порты USB 3.0 (4)
- Разъем HDMI
- Порт VGA
- Аудиопорты (3)
- Разъемы плат расширения (4)
- Гнездо защитного троса
- Кольца для навесного замка

- Poklopci optičke disk jedinice (2)
- USB 2.0 priključci (2)
- Priključak za mikrofon
- Priključak za slušalice
- Dugme za napajanje i lampica
- Indikator aktivnosti čvrstog diska
- Dugmad za izbacivanje optičke disk jedinice (2)
- Čitač medijskih kartica 8-u-1
- Lampica napajanja
- Prekidač za izbor napona
- Priključak za napajanje
- Mrežni priključak i lampice
- USB 2.0 priključci (2)
- USB 3.0 priključci (4)
- HDMI priključak
- VGA priključak
- Audio priključci (3)
- Otvori za dodatnu karticu (4)
- Otvor za sigurnosni kabl
- Prstenovi za katanac

- Optik sürücü kılıfları (2)
- USB 2.0 bağlantı noktaları (2)
- Mikrofon bağlantı noktası
- Kulaklık bağlantı noktası
- Güç butonu ve ışığı
- Sabit sürücü aktivite ışığı
- Optik sürücü çıkarma butonları (2)
- 8'i 1 arada ortam kart okuyucusu
- Güç beslemesi ışığı
- Voltaj ayar düğmesi
- Güç bağlantı noktası
- Ağ bağlantı noktası ve ışıkları
- USB 2.0 bağlantı noktaları (2)
- USB 3.0 bağlantı noktaları (4)
- HDMI bağlantı noktası
- VGA bağlantı noktası
- Ses bağlantı noktaları (3)
- Genişletme kartı yuvaları (4)
- Güvenlik kablosu yuvası
- Kilit halkaları

- תאי כוננים אופטיים (2)
- יציאות USB 2.0 (2)
- יציאת מיקרופון
- יציאה לאוזניות
- לחצן ונורית הפעלה
- נורית פעילות הכונן הקשיח
- לחצני הוצאה של כונן אופטי (2)
- קורא כרטיסי מדיה 8 ב-1
- נורית אספקת חשמל
- מתג בורר מתח
- יציאת ספק כוח
- יציאות רשת ונוריות
- יציאות USB 2.0 (2)
- יציאות USB 3.0 (4)
- יציאת HDMI
- יציאת VGA
- יציאות שמע (3)
- חריצים לכרטיסי הרחבה (4)
- תאי כוננים אופטיים (2)
- יציאות USB 2.0 (2)
- יציאת מיקרופון
- יציאה לאוזניות
- לחצן ונורית הפעלה
- נורית פעילות הכונן הקשיח
- לחצני הוצאה של כונן אופטי (2)
- קורא כרטיסי מדיה 8 ב-1
- נורית אספקת חשמל

inspiron

660

Quick Start Guide

Руководство по быстрому началу работы | Vodič za brzi početak

Hızlı Başlatma Kılavuzu | מריך להפעלה מהירה



1 Connect the keyboard and mouse

Подключите клавиатуру и мышь | Priključite tastaturu i miš

Klavye ve fareyi bağlayın | חבר את המקלדת ואת העכבר

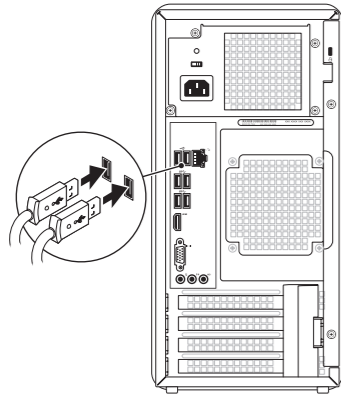

2 Connect the network cable (optional)

Подключите сетевой кабель (заказывается дополнительно) | Priključite mrežni kabl (opcionalno)

Ağ kablolarını bağlayın (isteğe bağlı) | חבר את כבל הרשת (אופציונלי)

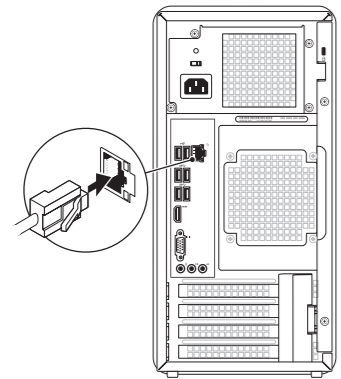

3 Connect the display

Подключите дисплей | Priključite ekran

Ekranı bağlayın | חבר את הצג

Connection Type	Computer	Cable and Adapter	Display
Тип подключения	Компьютер	Кабель и адаптер	Дисплей
Tip povezivanja	Računar	Kabl i adapter	Ekran
Bağlantı Tipi	Bilgisayar	Kablo ve Adaptör	Ekran
	סוג חיבור	מחשב	כבל ומתאם
			תצוגה
VGA ⇔ VGA			
DVI ⇔ DVI (optional)			
DVI ⇔ VGA (optional)			
HDMI ⇔ HDMI			
HDMI ⇔ DVI			
DisplayPort ⇔ DisplayPort (optional)			

NOTE: If you ordered your computer with an optional discrete graphics card, connect the display to the connector on your discrete graphics card.

ПРИМЕЧАНИЕ. Если вы заказали компьютер с дополнительной видеокартой, подключите дисплей к разъему на вашей видеокарте.

NAPOMENA: Ako ste naručili računar sa opcionalnom odvojenom grafičkom karticom, priključite ekran na priključak na odvojenoj grafičkoj kartici.

NOT: Bilgisayarınızı isteğe bağlı ayrı bir grafik kartı ile birlikte sipariş ettiyseniz, ekranı ayrı grafik kartınız üstündeki konektöre bağlayın.

הערה: אם הזמנת את המחשב שלך עם כרטיס גרפי אופציונלי נפרד, חבר את הצג למחבר שבכרטיס הגרפי הנפרד.

4 Connect the power cable and press the power button

Подсоедините кабель питания и нажмите кнопку питания.

Priključite kabl za napajanje i pritisnite dugme za napajanje

Güç kablosunu bağlayın ve güç butonuna basın

חבר את כבל החשמל ולחץ על לחצן ההפעלה

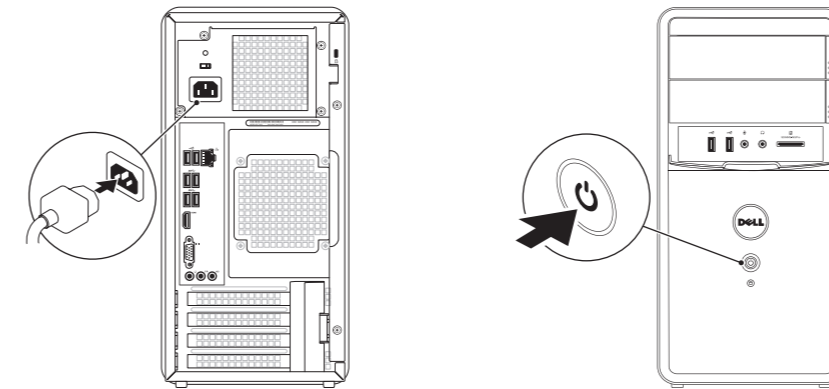

5 Complete Windows setup

Завершите настройку Windows | Dovršite podešavanje operativnog sistema Windows

Windows kurulumunu tamamlayın | השלם את ההגדרה של Windows

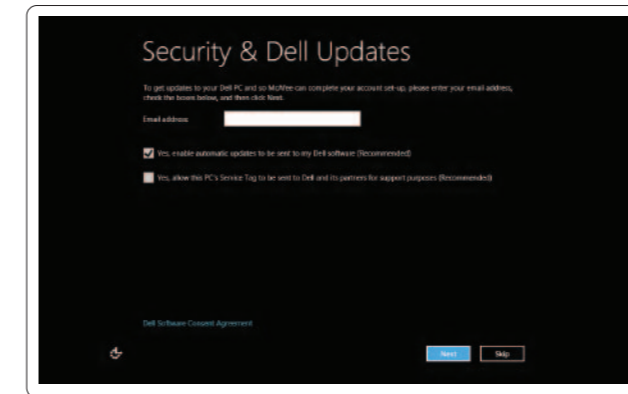

Enable security

Включите безопасность

Omogućite bezbednosne funkcije

Güvenliği etkinleştirin

הפעל אבטחה

Windows 8

Tiles Рабочие области | Pločice | Bölümler | אריחים



Scroll to access more tiles

Выполните прокрутку для доступа к дополнительным рабочим областям

Pomerajte da biste videli više pločica

Daha fazla bölüme ulaşmak için kaydırın

גלול לגישה לאריחים נוספים

Resources Ресурсы | Resursi | Kaynaklar | משאבים



Getting started

Начало работы

Prvi koraci

Başlarken

תחילת העבודה

My Dell Support Center

Мой центр поддержки Dell

Moj Dell centar za podršku

Dell Destek Merkezim

My Dell Support Center (מרכז התמיכה של Dell שלי)

Charms sidebar Боковая панель Charms | Charms bočna traka
Charms yan çubuğu | רגל צד קמעות

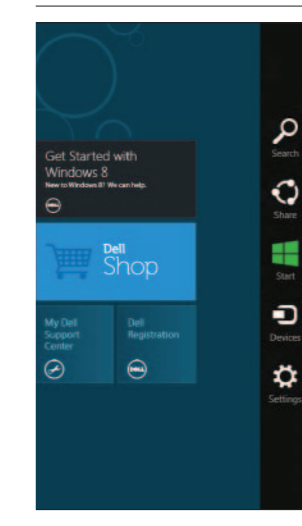

Point mouse to lower- or upper-right corner

Переместите курсор мыши в нижний или верхний правый угол

Postavite kursor miša na donji ili gornji desni ugao

Fareyi alt ya da üst sağ köşeye yöneltin

הצבע עם העכבר בפינה הימנית התחתונה או העליונה